

Případové studie využití Systému Sledování Vazeb

- ü Kdo vlastní společnost Komerční inženýring s.r.o.?
- ü Jsou propojeni Vladimír Železný a Aleš Rozehnal?
- ü Jaké je podnikatelské okolí mého nového partnera?
- ü Jaká je bonita a zdraví potenciálního partnera?
- ü Detailní ekonomické informace – Finanční závěrky
- ü Vyhledání nových potenciálních klientů a zákazníků
- ü BlackList

Praha, 2006



Created By SinTe
S.R.O.

Případové studie

- n Případové studie jsou ukázkou nejčastějšího použití Systému Sledování Vazeb v reálné praxi.
- n **V příkladech jsou použita reálná data o reálných subjektech, avšak jejich interpretace je zjednodušena a nemusí plně odpovídat realitě.**
- n Pravdivost a kvalitu informací garantují poskytovatelé zdrojů a nikoliv Systém Sledování Vazeb.

Kdo vlastní společnost Komerční inženýring s.r.o.



- n Obchodní rejstřík
 - n F-Comp 87%
 - n SinTe 6%
 - n SINDAT 2%
 - n Fyzické osoby 5%
- n Výsledek: Majoritním vlastníkem je
 - n F-Comp

Identifikace společnosti v SSV

n Zadání Komerční inženýring jako Subjekt 1

SYSTÉM SLEDOVÁNÍ VAZEB v 3.2

Subjekty: #1 #2

Filtr: všechny vazby Polarita: vše

Vnoření: 2. úroveň Síla vazby: >= 0 %

Typy Vazeb: Akcionář Dlužník/věřitel Dozorčí rada

Upřesnění konkrétní společnosti a nastavení omezujících parametrů (polarita, vnoření a typ vazeb)

Název/žmáno	Komerční	
00211397	KOMERČNÍ BANKA, STÁTNÍ PENEŽNÍ ÚSTAV	20-12-02 aktualizová
00164194	Komerční banka, učební středisko	16-09-03 aktualizová
48791180	KOMERČNÍ CENTRUM, spol. s r.o.	08-04-02 aktualizová
48390453	KOMERČNÍ DOMY ROŽNOV, spol. s r.o.	10-10-03 aktualizová
48364691	Komerční dvůr, s.r.o.	23-06-02 aktualizová
28518763	Komerční inženýring s.r.o.	12-08-04 aktualizová
46684131	KOMERČNÍ KANCELÁŘ BAN CHE, s.r.o.	20-04-02 aktualizová
62419668	Komerční kancelář KKK, s.r.o.	09-06-02 aktualizová
47451238	Komerční kancelář spol. s r.o.	06-06-02 aktualizová
14742217	KOMERČNÍ KANCELÁŘ-JUDR.MILAN KOPČÁK	19-06-03 aktualizová
61673129	Komerční park Rudná, a.s.	01-10-03 aktualizová
63998017	Komerční pojišťovna, a.s.	13-08-04 aktualizová
25641280	Komerční služby Praha, spol. s r.o.	19-05-02 aktualizová
49433466	Komerční služby, společnost s ručením omezeným	10-07-03 aktualizová
48267635	Komerční směšárna	28-03-03 aktualizová
25043927	Komerční společnost A T A K Děčín, spol. s r.o.	16-06-02 aktualizová

SYSTÉM SLEDOVÁNÍ VAZEB v 3.2

Subjekty: #1 #2

Filtr: všechny vazby Polarita: je vlastněn

Vnoření: 2. úroveň

Typy Vazeb: Akcionář Dlužník/věřitel Dozorčí rada

Vyhledávat ve zdrojích: DB dlužníků Obchodní rejstřík Historické záznamy 5

Hledat Report X

Typ grafu: Tree bez duplicit

SSU Systém sledování vazeb

Analýza výsledků

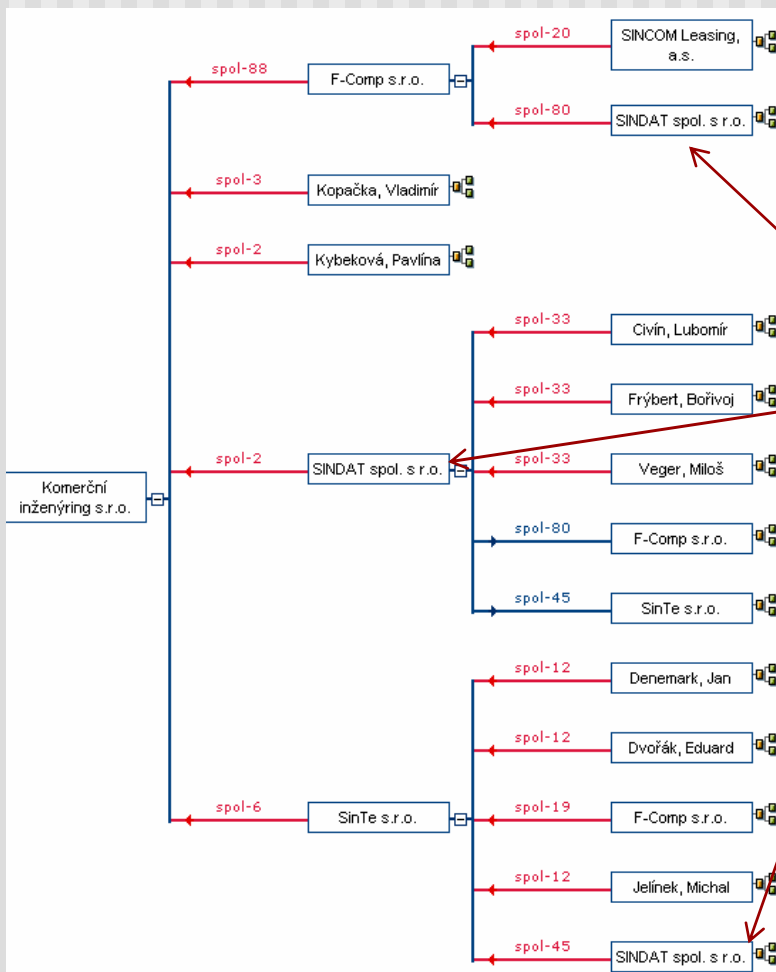

Pohledem na graf SSV, který umožňuje rychlé a snadné zobrazení vazeb (až do 10. úrovně vnoření), je patrné, že ovládající společností **Komerčního inženýringu** není spol. **F-Com**, ale prostřednictvím podílů firma **Sindat spol. s r.o.**

Prezentace výsledků

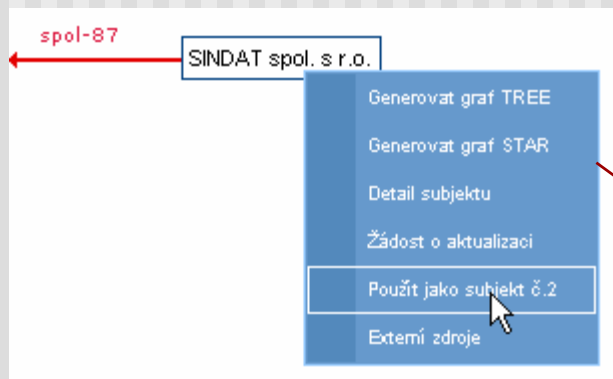

Matematickým výpočtem je podíl společnosti Sindat spol. s r.o. 74,3%. (Prosté násobení podílů).

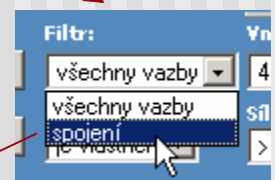

SYSTEM SLEDOVÁNÍ VAZEB v 3.2

Prohledávání Fronta Aktualizace

Subjekty: #1 Komerční inženýring s. ? #2 SINDAT spol. s r.o. ?

Filtr: spojení Vnoření: 3. úroveň Typy Vazeb: Akcionáři Dlužník/věřitel Dozorčí rada

Vyhledávat ve zdrojích: DB dlužníků Obchodní rejstřík Historické záznamy 5

Hledat Report X

Typ grafu: Tree bez duplicit Star

Polarita: je vlastněn Síla vazby: >= 0 %

Počet vazeb - vrácené[celkem]: 27 [27] Počet subjektů: 18

Zoom 100 % Tisk Náhled Nastavení

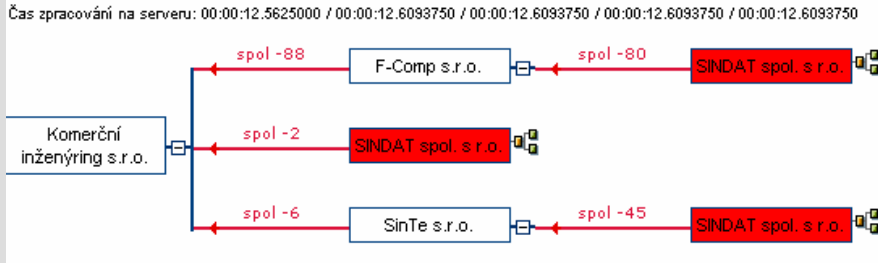

Jsou propojeni Vladimír Železný a Aleš Rozehnal



n Zadání Subjektů 1 a 2

SYSTÉM SLEDOVÁNÍ VAZEB v 3.2

Subjekty: #1 #2

Filtr: Polarita:

Vnošení: Síla vazby: %

Typy Vazeb: Akcionáři Dlužník/věřitel Dozorčí rada

Vyhledávat: DB dlužník Obchodní rejstřík Historické záznamy

450303/951	Železný, Vladimír	17-05-04	aktualizovat
------------	-------------------	----------	------------------------------

SYSTÉM SLEDOVÁNÍ VAZEB v 3.2

Subjekty: #1 #2

Filtr: Polarita:

Vnošení: Síla vazby: %

Typy Vazeb: Akcionáři Dlužník/věřitel Dozorčí rada

Vyhledávat: DB dlužník Obchodní rejstřík Historické záznamy

700809/4533	Rozehnal, Aleš	23-05-04	aktualizovat
-------------	----------------	----------	------------------------------

SYSTÉM SLEDOVÁNÍ VAZEB v 3.2

Subjekty: #1 #2

Filtr: Vnošení:

Typy Vazeb: Akcionáři Dlužník/věřitel Dozorčí rada

Vyhledávat ve zdrojích: DB dlužník Obchodní rejstřík Historické záznamy

Hledat Report X

Typ grafu: Tree bez duplicit

SSU
Systém sledování vazeb

Nastavení omezujících parametrů (filtr, vnošení)

Zobrazení výsledku

SYSTÉM SLEDOVÁNÍ VAZEB v 3.2

Prohledávání Fronta Aktualizace

Subjekty: #1 #2

Filtr: Polarita:

Vnoření: Síla vazby: %

Typy Vazeb: Akcionář Dlužník/věřitel Dozorčí rada

Vyhledávat ve zdrojích: DB dlužníků Obchodní rejstřík Historické záznamy 5

Hledat Report X

Typ grafu: Tree Star

Vytvořeno v Systému Sledování Vazeb Všechna práva vyhrazena. SinTe s.r.o.

Zoom 100% Tisk Náhled Nastavení

Čas zpracování na serveru: 00:00:03 / 00:00:03.7812500 / 00:00:10.1562500 / 00:00:10.1562500 / 00:00:10.1562500

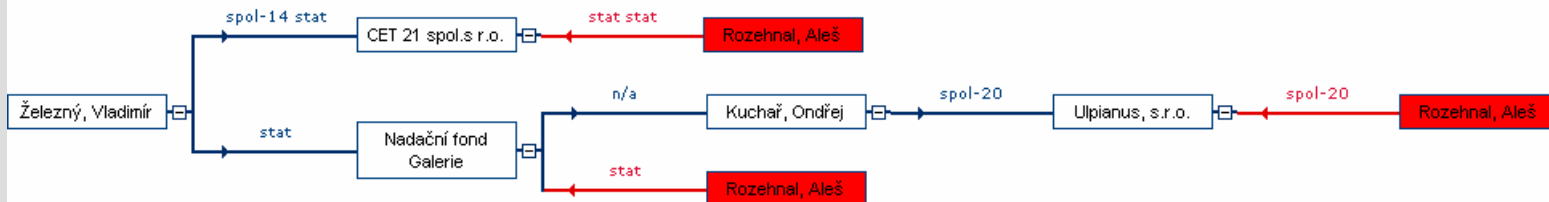

Legenda ke stavu subjektů

D	Evidován v DB dlužníků	Listed in debtor database
E	Exekuce	Distrain
K	V konkurzu	In bankruptcy
L	V likvidaci	In liquidation
LK	V likvidaci, v konkurzu	In liquidation/bankruptcy
NK	Návrh na konkurz	Bankruptcy proposal
KV	V konkurzu, ve vyrovnání	In bankruptcy/composition
V	Ve vyrovnání	In composition
X	Vymazáno	Deleted
X	Vymazáno, v konkurzu	Deleted/In bankruptcy
P	Přepisuje se	In transcription
K	V konkurzu uveřejněno v OV	In bankruptcy announced in commercial gazette
L	V likvidaci uveřejněno v OV	In liquidation announced in commercial gazette
NK	V historii navržen na konkurz	In history bankruptcy proposal
D	V historii evidován v DB dlužníků	In history listed in debtor database
L	V historii v likvidaci	In history in bankruptcy
K	V historii v konkurzu	In history in composition
	Solventní firma	Solvent firm

Tyto stavy jsou získávány ze zdrojů použitých při tvorbě výsledných grafů.

Provázanost obou osob je prostřednictvím dvou společností. Při bližším šetření lze zjistit role obou osob ve společnostech a tedy „sílu“ uvedených vazeb.

Jaké je podnikatelské okolí mého nového partnera?



Situace

- n Kontaktovala nás společnost ICZ se zájmem o partnerskou spolupráci a případný užší vztah. Zabýváme se obdobnými aktivitami.
- n Zajímá nás okolí firmy ICZ s obavou, zda své partnery nechce likvidovat na místo partnerské spolupráce a jakou formu užší spolupráce má na mysli ...

Identifikace společnosti v SSV

n Zadání ICZ jako Subjekt 1

SYSTÉM SLEDOVÁNÍ VAZEB v2.1b

Subjekty: #1 #2

Filtr: všechny vazby

Vnoření: 2. úroveň

Typy Vazeb: Akcionáři Dlužník/věřitel Dozorčí rada

Polarita: vše

Síla vazby: >= 0 %

Upřesnění konkrétní společnosti

Vyhledávání subjektu - Microsoft Internet Explorer

Název/Jméno	ICZ		
25145444	ICZ a.s.	14-05-04	aktualizovat
25147234	ICZ finance a.s.	14-05-04	aktualizovat

SYSTÉM SLEDOVÁNÍ VAZEB v2.1b

Prohledávání Fronta Aktualizace Nastavení Připomínky/dotazy Správa

Subjekty: #1 #2

Filtr: všechny vazby

Vnoření: 2. úroveň

Typy Vazeb: Akcionáři Dlužník/věřitel Dozorčí rada

Vyhledávat ve zdrojích: DB dlužníků Obchodní rejstřík Historické záznamy 5

Hledat Report X

Typ grafu: Tree bez duplicit Star

Analýza výsledků

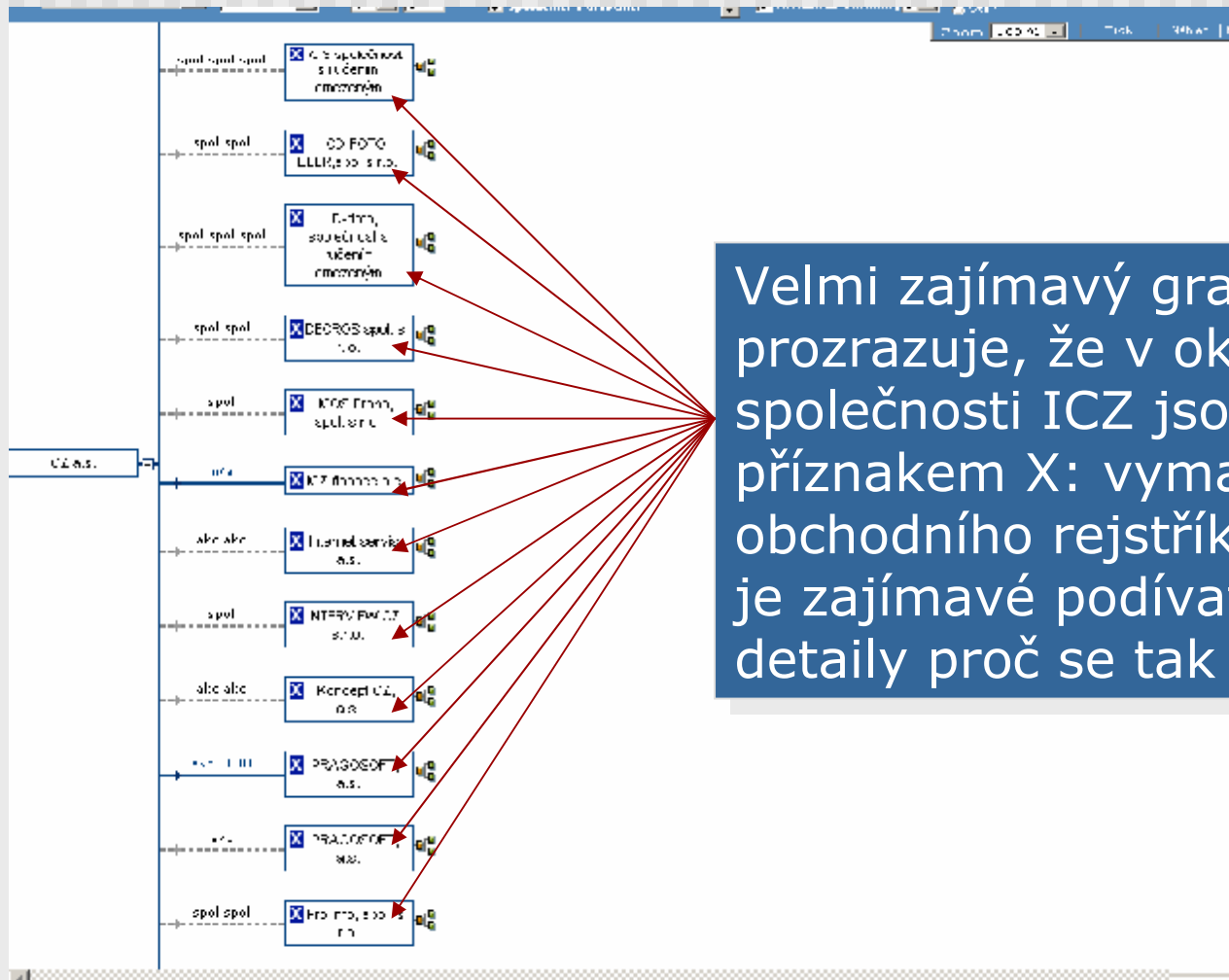

Velmi zajímavý graf SSV prozrazuje, že v okolí společnosti ICZ jsou firmy s příznakem X: vymazány z obchodního rejstříku. Rozhodně je zajímavé podívat se na detaily proč se tak stalo...

Prezentace výsledků

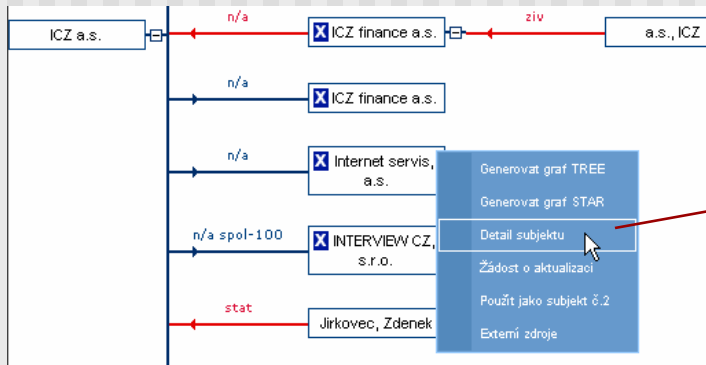

Profil subjektu

identifikační číslo : 63078694
 obchodní firma : Internet servis, a.s.
 status : V y m a z á n o
 den zápisu do OR : 29.03.1995, 00:00:00
 právní forma : Akciová společnost
 předmět podnikání : - Koupě zboží za účelem jeho dalšího prodeje a

adresa :

základní kapitál :
 splaceno :
 vytvoření záznamu :
 poslední aktualizace :
 zobrazit výpis :
 zobrazit úplný výpis :

Historické vazby
 Textová pole
 Český statistický úřad

Při pohledu na details je patrné, že firmy jsou postupně převedeny na sídlo ICZ a dále vymazány. Patrně jde o fúze, kdy nástupnickou organizací je ICZ... Protože se jedná o velmi častý jev v okolí ICZ, s největší pravděpodobností můžeme očekávat stejný postup i v našem případě. Zajímavé je kontaktovat zástupce zrušených firem pro informaci praktických zkušeností ...

Historické vazby	
Textová pole	
Název	Hod
ostatní skutečnosti	Obchodní společnost Internet servis, a.s., se sídlem Praha 10, Olšínách 75/2300, IČ: 63078694 zanikla bez likvidace sloučením obchodní společnosti ICZ a.s., se sídlem Praha 10, V Olšínách 2300/75, IČ: 25145444, která jako nástupnická společnost převzala v rámci sloučení její jmění. Obchodní společnost Internet servis, a.s., se sídlem Praha 10, Olšínách 75/2300, IČ: 63078694 se vymazává ke dni nabytí moci tohoto rozhodnutí z oddílu B, vložky 3095 obchodního rejstříku vedeného Městským soudem v Praze.
Statutární orgán - představenstvo	Za společnost jedná a podepisuje předseda představenstva samostatně.

Jaká je bonita a zdraví potenciálního partnera



Situace

- n Pro naše produkty hledáme dlouhodobého partnera pro dodávky obalů. Na základě veřejné poptávky se přihlásila společnost ACOM-International Group, a.s.
- n Naším úkolem je dostupnými prostředky zjistit stav a zdraví společnosti

Použití SSV

n Zadání ACOM-Int. jako Subjekt 1

SYSTÉM SLEDOVÁNÍ VAZEB v 3.2 Prohledávání Fronta Aktualizace

Subjekty: #1 25935267 ? #2 ?

Filtr: všechny vazby Polarita: vše

Vnoření: 2. úroveň Síla vazby: >= 0 %

Typy Vazeb: Akcionáři Dlužník/věřitel Dozorčí rada

Vyhledávat ve zdrojích: DB dlužníků Obchodní rejstřík Historické záznamy 5

Hledat Report X

Typ grafu: Tree bez duplicit Star

SSU
Systém sledování vazeb

Upřesnění konkrétní společnosti

Vyhledávání subjektu - Microsoft Internet Explorer

IČO / RČ 25935267 Hledej

25935267 ACOM-INTERNATIONAL GROUP, a.s. 25-03-04 aktualizovat

SYSTÉM SLEDOVÁNÍ VAZEB v 3.2 Prohledávání

Subjekty: #1 ACOM-INTERNATIO ? #2 ?

Filtr: všechny vazby Polarita: vše

Vnoření: 2. úroveň Síla vazby: >= 0 %

Typy Vazeb: Akcionáři Dlužník/věřitel Dozorčí rada

Vyhledávat ve zdrojích: DB dlužníků Obchodní rejstřík Historické záznamy 5

Hledat Report X

Typ grafu: Tree bez duplicit Star

Analýza výsledků

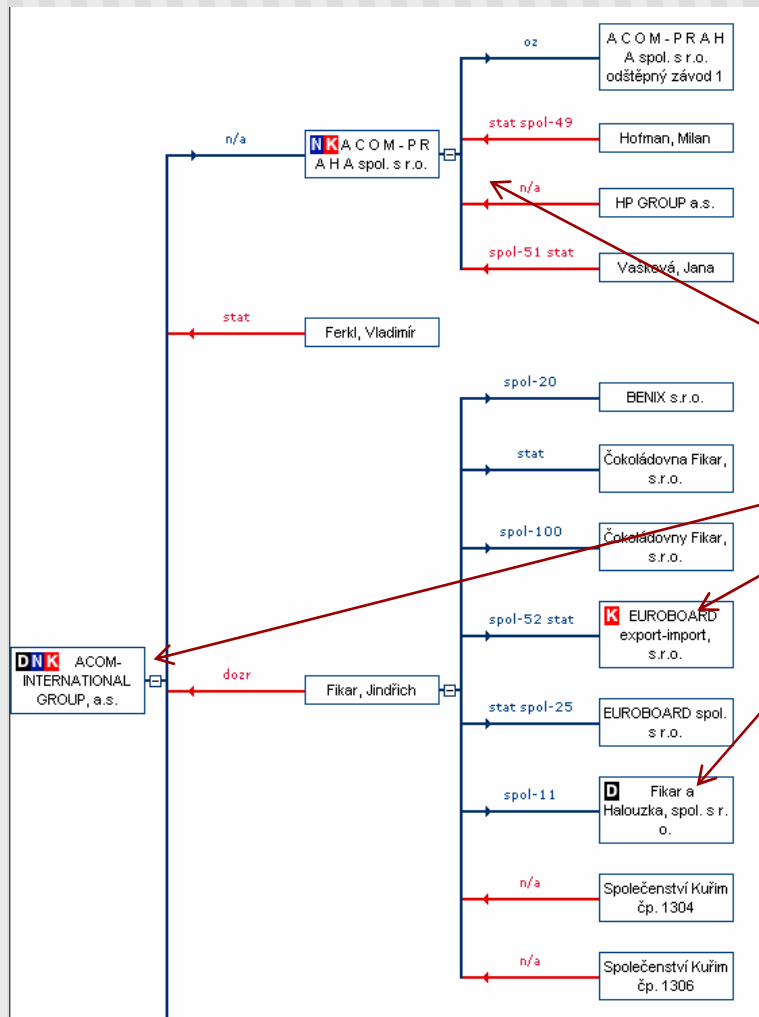

Ačkoli se z veřejně dostupných zdrojů společnost zdá být zdravá (viz snímek č.14), při prvním pohledu na strukturu podnikatelského prostředí a význam ikon samotné firmy je patrné, že ani firma ani její okolí není zdravé tak, jak se zdálo ze standardních veřejných informačních zdrojů.

Legenda ke stavu subjektů

	evoluční v historickém	od dolehu - akce
	neznámé	neznámé
	o konkurzu	in konkurs
	o likvidaci	in liquidat.
	o likvidaci o konkurzu	in liquidat. /bankrupt.
	o konkurzu v ES	Bankruptcy /reposal
	o konkurzu, ve výstředí	in bankruptcy/composit.
	o výstředí	in composit.
	zrušeno	Deleted.
	zrušeno o konkurzu	Deleted, /reposal
	přepisuje se	in transcript.
	o konkurzu oznámen v ES	in bankruptcy announced in court database
	o likvidaci oznámen v ES	in liquidat. announced in court database
	o likvidaci oznámen na konkurzu	in history bankruptcy /reposal
	o likvidaci oznámen v ES dlužník	in history listed in debt database
	o likvidaci	in history in bankruptcy
	o likvidaci o konkurzu	in history in composition
	insolventní firma	insolent firm

Tuto stránku můžete navštívit pouze při přihlášení výsledných grafů.

Prezentace výsledků

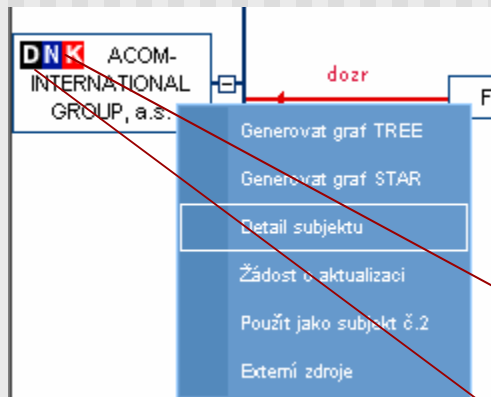

Na základě detailů o dlužích a zdraví firmy je patrné, že za firmou eviduje VZP dluh cca 500 tis. Kč a dále je firma v návrhu na konkurz. Tyto informace jsou právě pro rozhodnutí o důvěře a dlouhodobé spolupráci velmi důležité !!!

Profil subjektu		Skupina					
identifikační číslo :	25935267						
obchodní firma :	ACOM-INTERNATIONAL GROUP, a.s.						
status :	zdravá						
den zápisu do OŘ :	23.02.2000, 00:00:00						
právní forma :	Akciová společnost						
předmět podnikání :	- Koupě zboží za účelem jeho dalšího prodeje a prodej - Polygrafická výroba - Výroba obalových materiálů v rámci živnosti volné						
adresa :	Velké Svatoňovice 375, PSČ: 54235						
základní kapitál :	38000000						
splaceno :	38000000						
vytvoření záznamu :	30.03.2002, 22:22:58						
poslední aktualizace :	25.03.2004, 05:38:14						
zobrazit výpis :	aktuální výpis z OŘ						
zobrazit úplný výpis :	úplný výpis z OR						
Kontaktní údaje - Inform Net Partners							
Telefon :	499881300						
Mobil :	603111237						
Fax :	499881301						
Web :	www.acomgroup.cz						
E-mail :	acom@acomgroup.cz						
Evidence úpadců - Návrhy na konkurz							
Zdroj	Podnět	Akce	Typ	Datum	Stornováno / Konec lhůty	Spisová zn.	Info
MPSV	start		Návrh na konkurz		06.08.2004, 00:00:00		10/2003-03/2004
Databáze dlužníků							
Aktualizováno	Zdroj	Hodnota	Ostatní				
13.05.2004, 02:59:30	VZP	507865	Věřitel VZP IČO: 41197518				
Právnícké osoby							
Fyzické osoby							
Textová pole							
Český statistický úřad							

Finanční závěrky

Situace

- n Jako výrobce a dodavatel hledáte pro zajištění pravidelného transportu vašich výrobků dopravní společnost, u které požadujete kromě jiných skutečností (cena za dopravu, apod.) taky finanční a ekonomickou stabilitu. Dostali jste doporučení na společnost FTL. Zajímá Vás detailní ekonomická a finanční situace této společnosti.
- n Pomocí SSV máte k dispozici finanční závěrky jakékoliv organizace (společnosti, banky, obce, pojišťovny, apod.) od společnosti ASPEKT Central Europe Group, a.s. (potažmo společnosti Albertina data, s.r.o.)

Identifikace subjektu v SSV

SYSTEM SLEDOVÁNÍ VAZEB v 3.2 Prohledávání Fronta Aktualizace

Subjekty: #1 FTL - First Transport L/? #2 ?

Filtr: všechny vazby

Vnoření: 1. úroveň

Typy Vazeb: Akcionáři Dlužník/věřitel Dozorčí rada

Vyhledávat ve zdrojích: DB dlužníků Obchodní rejstřík Historické záznamy 5

Hledat Report X

Typ grafu: Tree bez duplicit Star

SSU
Systém sledování vazeb

http://demo.ssv.cz - Vyhledávání subjektu - Microsoft Internet Explorer

Název/Jméno Hledej

46345050 FTL - First Transport Lines, a.s. Letecká 8, Prostějov (29.4.1992) 08-11-05 [aktualizovat](#) [detail](#)

https://host.ssv.cz - Profil - Microsoft Internet Explorer

adresa : Sladkovského 215, 50103 Hradec Králové (1.1.1994)

základní kapitál : 2549544000,0000

aplaceno : 2549544000,0000

vybavení záznamy : 17.02.2002, 22:54:50

poslední aktualizace : 15.11.2005, 11:36:28

zobrazit výpis : aktuální výpis z OŘ

zobrazit úplný výpis : úplný výpis z OŘ

Kontaktní údaje - Inform Net Partners

Telefon : 495841111

Fax : 495842598

DJČ : CZ60108720

Web : www.voe.cz

E-mail : voe@voe.cz

Platební morálka

Obvat (Český statistický úřad)

Finanční výkazy (ASPERT Central Europe Group a.s.)

Název	Datum	Zobrazit detail
Podniková OV	30.06.2005	zobrazit detail
Podniková CAS vzor 2003	30.06.2005	zobrazit detail
Podniková CAS vzor 2003	31.03.2005	zobrazit detail
Podniková CAS vzor 2003	31.12.2004	zobrazit detail
Podniková Cash Flow	31.12.2004	zobrazit detail
Podniková CAS vzor 2003	30.09.2004	zobrazit detail
Podniková Cash Flow	30.09.2004	zobrazit detail
Podniková CAS vzor 2003	30.06.2004	zobrazit detail
Podniková CAS vzor 2003	31.03.2004	zobrazit detail

https://host.ssv.cz/ssv_release/view/zverejka_info.asp?form

FTL - First
Transp

akc -3 dozr

- Generovat graf TREE
- Generovat graf STAR
- Detail subjektu
- Žádost o aktualizaci
- Použít jako subjekt č.2
- Externí zdroje

Zobrazení detailu společnosti a fin. závěrky

Analýza výsledku

FTL - First Transport Lines, a.s.		2004
46345850		2004
Podniková CAS vzor 2003		2004
31.12.2004		2004
ROZSAH		
HELYKLIK		
01	01.01.2004	2 900
02	02.01.2004	1 100
03	03.01.2004	274
04	04.01.2004	0
05	05.01.2004	0
06	06.01.2004	0
07	07.01.2004	0
08	08.01.2004	0
09	09.01.2004	0
10	10.01.2004	0
11	11.01.2004	0
12	12.01.2004	0
13	13.01.2004	0
14	14.01.2004	0
15	15.01.2004	0
16	16.01.2004	0
17	17.01.2004	0
18	18.01.2004	0
19	19.01.2004	0
20	20.01.2004	0
21	21.01.2004	0
22	22.01.2004	0
23	23.01.2004	0
24	24.01.2004	0
25	25.01.2004	0
26	26.01.2004	0
27	27.01.2004	0
28	28.01.2004	0
29	29.01.2004	0
30	30.01.2004	0
31	31.01.2004	0
32	32.01.2004	0
33	33.01.2004	0
34	34.01.2004	0
35	35.01.2004	0
36	36.01.2004	0
37	37.01.2004	0
38	38.01.2004	0
39	39.01.2004	0
40	40.01.2004	0
41	41.01.2004	0
42	42.01.2004	0
43	43.01.2004	0
44	44.01.2004	0
45	45.01.2004	0
46	46.01.2004	0
47	47.01.2004	0
48	48.01.2004	0
49	49.01.2004	0
50	50.01.2004	0
51	51.01.2004	0
52	52.01.2004	0
53	53.01.2004	0
54	54.01.2004	0
55	55.01.2004	0
56	56.01.2004	0
57	57.01.2004	0
58	58.01.2004	0
59	59.01.2004	0
60	60.01.2004	0
61	61.01.2004	0
62	62.01.2004	0
63	63.01.2004	0
64	64.01.2004	0
65	65.01.2004	0
66	66.01.2004	0
67	67.01.2004	0
68	68.01.2004	0
69	69.01.2004	0
70	70.01.2004	0
71	71.01.2004	0
72	72.01.2004	0
73	73.01.2004	0
74	74.01.2004	0
75	75.01.2004	0
76	76.01.2004	0
77	77.01.2004	0
78	78.01.2004	0
79	79.01.2004	0
80	80.01.2004	0
81	81.01.2004	0
82	82.01.2004	0
83	83.01.2004	0
84	84.01.2004	0
85	85.01.2004	0
86	86.01.2004	0
87	87.01.2004	0
88	88.01.2004	0
89	89.01.2004	0
90	90.01.2004	0
91	91.01.2004	0
92	92.01.2004	0
93	93.01.2004	0
94	94.01.2004	0
95	95.01.2004	0
96	96.01.2004	0
97	97.01.2004	0
98	98.01.2004	0
99	99.01.2004	0
100	100.01.2004	0

Z finančního výkazu společnosti FTL – First Transport Lines, a.s. lze mimo jiného vyčíst, že společnost má dostatečný hmotný majetek (128 mil. Kč), tržby 522 mil. Kč a kladný hospodářský výsledek (7 mil Kč)

Reporty SSV

Situace

- n V rámci marketingové kampaně na podporu Vašich obchodních aktivit by jste rádi oslovili společnosti s nabídkou vašich služeb. Chcete však oslovit pouze „zdravé“ společnosti, které se nachází ve vašem kraji, a jsou to malé společnosti (do 10-ti zaměstnanců).
- n SSV Vám nabízí efektivní nástroj, pomocí kterého můžete vyhledávat společnosti dle mnoha kritérií a to nad největší databází firem v ČR.

Vytvoření reportu v SSV



Nastavení kritéria:
Stav Firmy

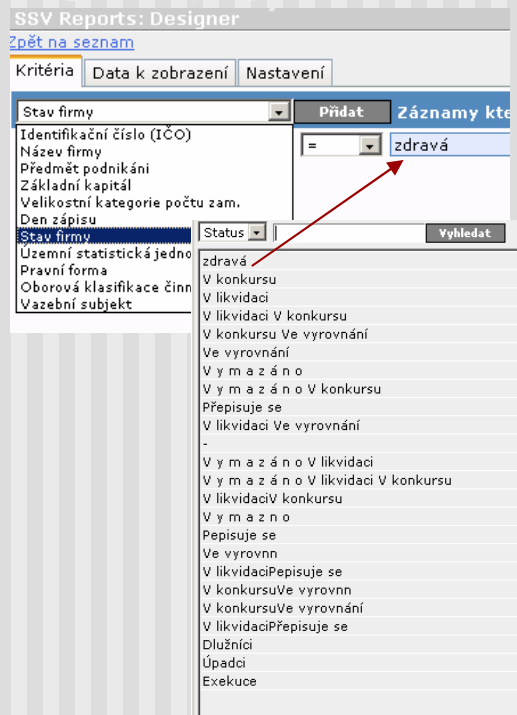

Nastavení kritéria:
Počet zaměstnanců

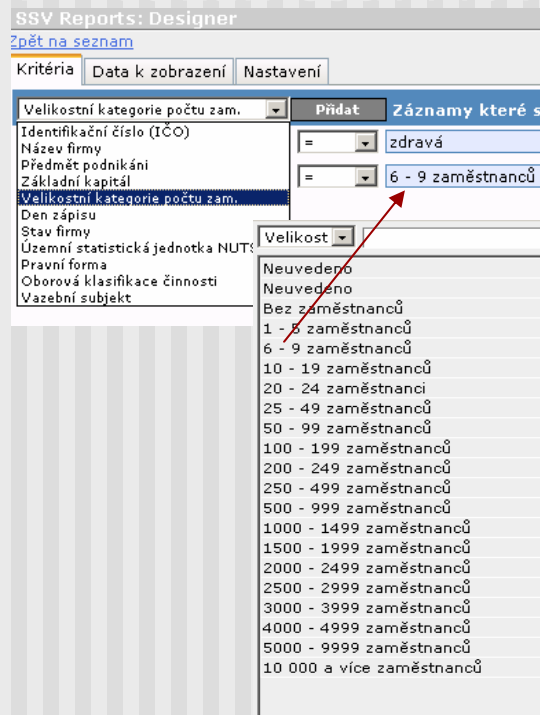

Nastavení kritéria:
Územní jednotka

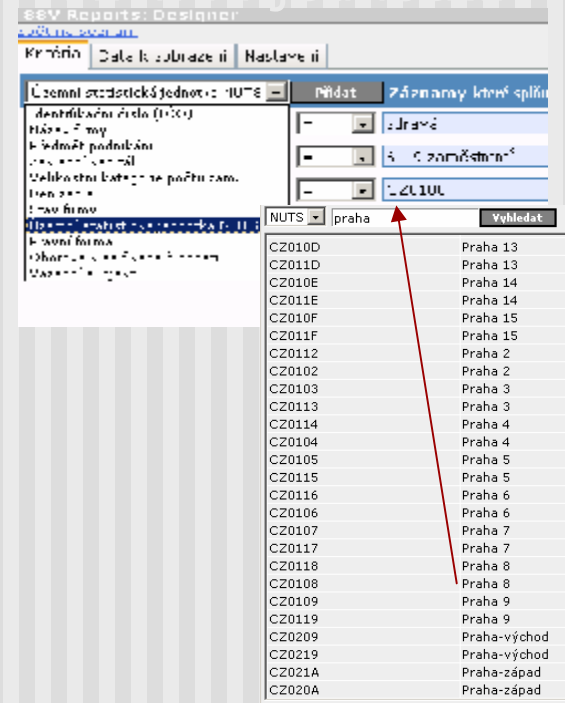

Zobrazení výsledku

SSV Reports: Designer
[Zobrazit seznam](#)
 Karta: [Data](#) | [Kritéria](#) | [Nastavení](#)

Název reportu: REPORT01
 Zobrazení (max. 100 záznamů)
 Všechny záznamy
 E-mail:
 Formát: **HTML**
 Komprimovat (ZIP)

Záznamy zobrazených/nalezených: 100/270

AUTO DAVA s.r.o.	4404817	Prácheňská 8/47, Praha 8 (20. 3. 2015)	zdavá	Správní úřad (limit)
AUTO-HEBY, spol. s r.o.	25626050	U Mezihoří 208, 16000 Praha 6 (25. 11. 1957)	zdavá	Společnost (limit)
Autosklo s.r.o.	2077409	Pod Radslavou 1000, 10000 Praha 10 (26. 11. 2002)	zdavá	Společnost (limit)
AVAP s.r.o.	05125048	Františkovská 133/14, 19000 Praha 9 (2. 10. 2003)	zdavá	Správní úřad (limit)
BARONET s.r.o.	19211001	Kř. Zouva 236/26, 13600 Praha 3 (24. 1. 2007)	zdavá	Mulová (limit)
BOHENTA - PÁČEK s.r.o., spol. s r.o.	05709453	Prácheňská 150/7, 13000 Praha 3 (21. 11. 2000)	zdavá	Správní úřad (limit)
BRIDGE - FRAGLE spol. s r.o.	19857103	U Újezdské 181/1, 18200 Praha 8 (1. 2. 2002)	zdavá	Společnost (limit)
Jysove družstvo ILLMI, družstvo	20770104	Letelská 80/141, 10000 Praha 1 - Dobruška (3. 5. 2002)	zdavá	Družstvo
Symyx s.r.o. (Svobodská 580, 13. 01. Praha 3 - Tržina)	05626435	Svobodská 580, 13. 01. Praha 3 (20. 11. 2000)	zdavá	Družstvo
Bytové družstvo Zelená ulička	25615676	Zelená ulička 500, Praha 3 - Bulovka (1. 2. 1958)	zdavá	Družstvo
JYTSKOVÁ s.r.o. s.r.o.	20119004	Fernerova 12, 10000 Praha 0-Karlín (24. 1. 2003)	zdavá	Akciová společnost
B7M INSTA - ACE s.r.o.	05747657	Hávkova 703/5, Praha 8 (13. 3. 2009)	zdavá	Správní úřad (limit)
C O M B I D, spol. s r.o.	18228530	Bulovka 15/58, Praha 6 (27. 5. 1991)	zdavá	Společnost (limit)
LALCO spol. s r.o.	4004191	Kousovická 6/26, Praha 1 (7. 12. 1990)	zdavá	Společnost (limit)
PAPDI, spol. s r.o.	4435638	Lindavská 281, 13. 01. Praha 3 (27. 3. 2007)	zdavá, Penzion	Správní úřad (limit)
CCE Praha, spol. s r.o.	26131497	Na Truhlářce 12, 13000 Praha 3 (3. 12. 1959)	zdavá	Společnost (limit)

Po vytvoření reportu (na základě nastavených kritérií) bylo vyselektováno 270 společností, které splňují zadaná kritéria. Pochopitelně lze takto tvořit reporty dle nejrůznějších definovaných typů kritérií a jejich kombinací, včetně volby počtu zobrazených informací o subjektech (právní forma, název, adresa...). Samozřejmostí je možnost tvorby reportu ve formátu .xls dokumentu a jeho přímé zaslání na email.

BlackList

Situace

- n Potřebujete být pravidelně informováni (varováni) o případné platební neschopnosti či jiné krizi Vašeho partnera, klienta, případně potenciálního zákazníka.
- n SSV umožňuje on-line vygenerování negativních informací o všech subjektech (PO, FO) v ČR nad nejrozsáhlejším zdrojem těchto informací.

Zobrazení výsledku

	A	B	C	E	F	G	H
	DIČ / ID	speci / source	popř. / detail	číslo / amount	datum zpr. / datum zpr.		
16430	Stavby Brno, a.s.	46990364	Desná konsolidační agendata	Verhel VZP - JF 41197518	240000	01.12.2004	
16434	Stavby Brno, a.s.	46990364	Desná konsolidační agendata	Verhel VZP - DC 41107510	200 000	21.12.2005	
16436	Stavby Brno, a.s.	46990364	Ruční konsolid. funk. PPr	Verhel VZP - DL 41197518	4 998	03.11.2004	
16437	STAVBY VÝSTAVBY spol. s r.o. v likvidaci	46990364	Desná konsolid. agendata	Verhel VZP - DL 41197518	40990542	14.01.2005	
16438	STAVBY VÝSTAVBY spol. s r.o. v likvidaci	46990364	Desná konsolid. agendata	Verhel VZP - JF 41197518	26 4780	01.12.2004	
16439	STAVBY VÝSTAVBY spol. s r.o. v likvidaci	46990364	Desná konsolid. agendata	Verhel VZP - DL 41197518	54907	21.12.2004	
16440	STAVBY VÝSTAVBY spol. s r.o. v likvidaci	46990364	Desná konsolid. agendata	Verhel VZP - DC 41107510	9990	21.12.2005	
16441	STAVBY VÝSTAVBY spol. s r.o. v likvidaci	46990364	Desná konsolid. agendata	Verhel VZP - JF 41197518	26 4780	01.12.2004	
16442	Stavby Brno, a.s.	46990364	Desná konsolid. agendata	Verhel VZP - DL 41197518	468884	21.12.2004	
16443	Stavby Brno, a.s.	46990364	Desná konsolid. agendata	Verhel VZP - DC 41107510	27750	20.06.2005	
16444	Stavby Brno, a.s.	46990364	Desná konsolid. agendata	Verhel VZP - DL 41197518	34078	01.12.2004	
16445	Stavby Brno, a.s.	46990364	Desná konsolid. agendata	Verhel VZP - DC 41107510	600040	21.12.2005	
16446	Stavby Brno, a.s.	46990364	Desná konsolid. agendata	Verhel VZP - DC 41107510	600040	21.12.2005	
16447	Stavby Brno, a.s.	46990364	Desná konsolid. agendata	Verhel VZP - JF 41197518	10887	01.12.2004	
16448	Stavby Brno, a.s.	46990364	Desná konsolid. agendata	Verhel VZP - DL 41197518	25 007	01.12.2004	
16449	Stavby Brno, a.s.	46990364	Desná konsolid. agendata	Verhel VZP - DL 41197518	027720	14.01.2005	
16450	Stavby Brno, a.s.	46990364	Desná konsolid. agendata	Verhel VZP - DL 41197518	4000000	03.08.2005	
16451	Stavby Brno, a.s.	46990364	Desná konsolid. agendata	Verhel VZP - DL 41197518	423 500	14.01.2005	
16452	Stavby Brno, a.s.	46990364	Desná konsolid. agendata	Verhel VZP - DC 41107510	46620	01.12.2004	
16453	Stavby Brno, a.s.	46990364	Desná konsolid. agendata	Verhel VZP - JF 41197518	262449	01.12.2004	

	A	B	C	D	E	F	G	H
24802	Stavby Brno, a.s.	46990364	Distraint / Exekuce	Obchodní rejstřík				
24803	Stavby Brno, a.s.	46990364	In bankruptcy / V konkurzu	Obchodní věstník	222307-31/05		01.08.2005	
24804	Stavby Brno, a.s.	46990364	In bankruptcy / V konkurzu	Obchodní věstník	204155-44/04		01.11.2004	
24805	Stavby Brno, a.s.	46990364	In bankruptcy / V konkurzu	Obchodní věstník	213714-14/05		04.04.2005	
24806	Stavby Brno, a.s.	46990364	In bankruptcy / V konkurzu	Obchodní věstník	213716-14/05		04.04.2005	
24807	Stavby Brno, a.s.	46990364	In bankruptcy / V konkurzu	Obchodní věstník	210108-07/05		14.02.2005	
24808	Stavby Brno, a.s.	46990364	In bankruptcy / V konkurzu	Justice - Evidence úpadců	37 K 34 / 2001		17.04.2002	
24809	Stavby Brno, a.s.	46990364	In bankruptcy / V konkurzu	Obchodní věstník	223679-34/05		22.08.2005	
24810	Stavby Brno, a.s.	46990364	In bankruptcy / V konkurzu	Obchodní rejstřík			27.11.2005	
24811	Stavby Brno, a.s.	46990364	In bankruptcy / V konkurzu	Obchodní věstník	217841-22/05		30.05.2005	
24812	Stavební a obchodní společnost BOBR s r.o.	61328154	Distraint / Exekuce	Obchodní rejstřík				
24813	Stavební a obchodní společnost Žalany, spol.	46712020	In bankruptcy / V konkurzu	Justice - Evidence úpadců	27 K 137 / 99		04.09.2000	
24814	Stavební a obchodní společnost Žalany, spol.	46712020	In bankruptcy / V konkurzu	Obchodní věstník	215344-17/05		25.04.2005	
24815	Stavební a obchodní společnost Žalany, spol.	46712020	In bankruptcy / V konkurzu	Obchodní rejstřík			28.10.2005	
24816	STAVEBNÍ A ZÁSTAVNÍ s.r.o.	60743646	Distraint / Exekuce	Obchodní rejstřík				
24817	Stavební bytové družstvo (SBD) Neumannov	60716126	In bankruptcy / V likvidaci	Obchodní rejstřík			15.11.2005	
24818	Stavební bytové družstvo /SBD/ Neumannov	60728809	In bankruptcy / V konkurzu	Obchodní věstník	223007-33/05		15.08.2005	
24819	Stavební bytové družstvo /SBD/ Neumannov	60728809	In bankruptcy / V likvidaci	Obchodní rejstřík			28.11.2005	
24820	Stavební bytové družstvo /SBD/ Neumannov	60728809	In bankruptcy / V konkurzu	Obchodní věstník	223007-35/05		29.08.2005	
24821	STAVEBNÍ BYTOVÉ DRUŽSTVO DOMOV- v	46960805	In bankruptcy / V konkurzu	Obchodní věstník	191221-18/04		03.05.2004	
24822	STAVEBNÍ BYTOVÉ DRUŽSTVO DOMOV- v	46960805	In bankruptcy / V likvidaci	Obchodní rejstřík			06.11.2005	
24823	Stavební bytové družstvo VLTAVA v likvidaci	48032565	In bankruptcy / V konkurzu	Obchodní věstník	205249-50/04		13.12.2004	
24824	Stavební bytové družstvo VLTAVA v likvidaci	48032565	In bankruptcy / V konkurzu	Obchodní věstník	205249-48/04		29.11.2004	
24825	Stavební bytové družstvo VLTAVA v likvidaci	48032565	In bankruptcy / V likvidaci	Obchodní rejstřík			31.10.2005	

SSV BlackList je .xls tabulka obsahující všechny společnosti, u kterých jsou evidovány negativní informace a to jak aktuální, tak i historické, jako např.: konkurz, návrh na konkurz, likvidace, evidence v databázi dlužníků, apod. BlackList lze generovat v časovém intervalu dle přání klienta či na denní bázi.

Reference

- n **ČESKÁ NÁRODNÍ BANKA**
- n **Česká konsolidační agentura**
- n **Československá obchodní banka, a.s.**
- n **ČESKOMORAVSKÁ ZÁRUČNÍ A ROZVOJOVÁ BANKA a.s.**
- n **Citibank a.s.**
- n **Czechinvest**
- n **Dimension, a.s. a D.S. Leasing, a.s.**
- n **PVT**
- n **RAIFFEISEN BANK a.s.**
- n **S MORAVA Leasing, a.s.**
- n **ŠKOFIN s.r.o.**
- n **Živnostenská banka, a.s.**

- n **a další společnosti a instituce z oblasti finanční, státní, obchodní a průmyslové sféry**

Kontakty

SinTe s.r.o.

Sokolovská 100/94

Praha 8, 180 00

T: +420 236 080 400

F: +420 222 719 188

E: obchod@sinte.cz

H: www.sinte.cz

Držitel certifikátu kvality ISO 9001:2000